

<http://rembitteh.ru/>



BZ03

ОП019

REFRIGERATOR- FREEZER OWNER'S MANUAL

PLEASE
READ THIS OWNER'S MANUAL THOROUGHLY
BEFORE OPERATING AND KEEP IT HANDY FOR
REFERENCE AT ALL TIMES.

ХОЛОДИЛЬНИК С МОРОЗИЛЬНЫМ ОТДЕЛЕНИЕМ ИНСТРУКЦИЯ ПО ЭКСПЛУАТАЦИИ

ПЕРЕД ВКЛЮЧЕНИЕМ ХОЛОДИЛЬНИКА
ВНИМАТЕЛЬНО ПРОЧИТАЙТЕ ДАННУЮ
ИНСТРУКЦИЮ И ВСЕГДА ДЕРЖИТЕ ЕЕ ПОД РУКОЙ.

	Телефон	Интернет
Россия	ru.lgservice.com	8-800-200-7676
Украина	ua.lgservice.com	8-800-303-0000
Казахстан	kz.lgservice.com	8-8000-805-805
Беларусь	ru.lgservice.com	8-820-0071-1111
Латвия	lv.lgservice.com	8-0003-271
Литва	lt.lgservice.com	8-800-30-800
Эстония	ee.lgservice.com	800-9990

P/No. MFL37986130
<http://rembitteh.ru/>

Содержание

Введение	Регистрация	40	
	Требования безопасности	40	
	Основные части холодильника	54	
Установка	Установка	55	
	Подключение	55	
Порядок работы	Регулировка температуры	56	
	Волшебная зона	60	
	Экспресс заморозка	59	
	Отъезд	60	
	Самодиагностика	61	
	Блокировка	61	
	ВКЛ./ВЫКЛ.	61	
	Свет жизни	61	
	Предупреждающий сигнал	62	
	Приготовление льда	62	
	Домашний бар	63	
	Размораживание	63	
	Дозатор воды	64	
	Полка для вин	66	
Рекомендации по хранению продуктов	Хранения продуктов	67	
	Уход и обслуживание	Общие сведения	69
		Замена лампы	70
		Смена стороны открывания дверей	70
		Уборка и чистка	71
Устранение неисправностей	Устранение неисправностей	73	

Регистрация

Введение

Модель и серийные номера холодильника указаны на тыльной стороне изделия. Этот номер для каждого холодильника индивидуален и не повторяется на других изделиях. Заполните приведенную ниже таблицу и храните эту инструкцию как свидетельство о покупке. Прикрепите к ней чек.

Дата покупки : _____

Торговая фирма : _____

Адрес фирмы : _____

Телефон фирмы : _____

Модель : _____

Серийный номер : _____

Требования безопасности

ОСНОВНЫЕ ПРАВИЛА ТЕХНИКИ БЕЗОПАСНОСТИ

В настоящем руководстве содержатся важные сведения по технике безопасности. Всегда читайте и соблюдайте все указания по технике безопасности.

▲ Это символ, предупреждающий об опасности. Он привлекает ваше внимание к сообщениям об опасности и предупреждает об источниках опасности, которые могут привести к смерти или травмировать вас или других лиц, либо стать причиной поломки изделия. Все предупреждения об опасности сопровождаются символом, предупреждающим об опасности и словом ОПАСНОСТЬ, ПРЕДУПРЕЖДЕНИЕ или ВНИМАНИЕ. Эти слова означают:

▲ **ОПАСНОСТЬ** Несоблюдение инструкций может привести к смерти или серьезно травме.

▲ **ПРЕДУПРЕЖДЕНИЕ** Несоблюдение инструкций может привести к смерти или серьезно травме.

▲ **ВНИМАНИЕ** Указывает на угрозу опасной ситуации, которая, в случае наступления, может привести к незначительной травме или травме средней тяжести, либо к лишь к поломке изделия.

Все сообщения об опасности определяют источник опасности, сообщают вам о том, как можно снизить риск получить травму, а также от том, что может произойти при несоблюдении инструкций.

Срок службы данного товара—7 лет со дня передачи товара потребителю. <http://rembitteh.ru/>

Требования безопасности

⚠ ПРЕДУПРЕЖДЕНИЕ

Чтобы снизить риск пожара, поражения электрическим током или травмы лиц при пользовании прибором, следует соблюдать основные правила техники безопасности, включая следующее. Перед использованием устройством, прочтите все инструкции.

1. При подключении к источнику питания

Следует использовать только отдельную розетку.

- Подключение нескольких приборов к одной розетки может привести к возгоранию.
- Прерыватель утечки тока может повредить продукты, а раздаточное устройство может протечь.



Не допускайте, чтобы вилка сетевого шнура была направлена вверх или была прижата к задней стенке холодильника.

Это может привести к попаданию воды на вилку либо вилка может быть повреждена, что в свою очередь может стать причиной пожара или поражения электрическим током.

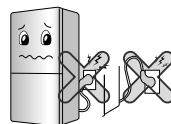

Следите, чтобы шнур питания не сдавливался и не перегибался, если в процессе установки холодильник придвигается к стене после подключения вилки питания к сетевой розетке.

Это может привести к возгоранию или поражению электрическим током.

При перемещении холодильника следите за тем, чтобы не пережать или не повредить сетевой шнур.

Не допускайте перегибания сетевого шнура и пережимания тяжелым предметом – это может привести к повреждению шнура.

Поврежденный сетевой шнур может стать причиной пожара или поражения электрическим током.



Требования безопасности

Не удлиняйте и не изменяйте длину вилки сетевого шнура.

Это может привести к поражению электрическим током или возгоранию в результате повреждения сетевого шнура или других приборов.



При чистке, обслуживании или замене внутренней лампы холодильника извлеките вилку из розетки.

- В противном случае это может привести к поражению электрическим током или травме.
- При замене внутренней лампы холодильника, проверьте, чтобы резиновое кольцо, установленное в разъем для предотвращения возникновения искры оставалось на месте.



Не извлекайте сетевой шнур и не прикасайтесь к вилке мокрыми руками.

- Это может привести к поражению электрическим током или травме.

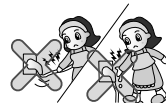

Удалите воду или пыль из вилки и вставьте на место, при этом концы штырей должны быть плотно подключены.

Пыль, вода или неустойчивое соединение может привести к возгоранию или поражению электрическим током.

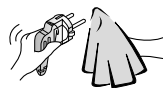

Извлекайте вилку из розетки держась за вилку, а не за конец шнура.

Это может привести к поражению электрическим током или короткому замыканию и пожару.



Требования безопасности

Проверьте наличие заземления.

Если вы сомневаетесь, правильно ли выполнено заземление, или если что-то в инструкциях по заземлению осталось неясным, проконсультируйтесь с электриком или специалистом центра обслуживания.

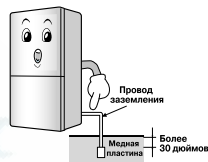

Неправильное заземление может привести к пробое и поражению электрическим током.

Обязательно используйте заземленные розетки для включения устройства в сеть соответствующего напряжения.

Это может привести к возгоранию.

Когда сетевой шнур или вилка повреждены, либо отверстия розетки ослабли, не пользуйтесь ими.

Это может привести к поражению электрическим током, короткому замыканию и возгоранию.

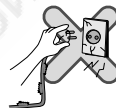

При повторном включении вилки в розетку подождите 5 минут или более.

В противном случае может произойти отказ в работе морозильной камеры.

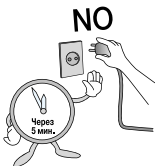

2. При пользовании холодильником

Не ставьте тяжелые или опасные предметы (емкость с жидкостью) на холодильник.

Предмет может упасть и привести к травме, возгоранию или поражению электрическим током при открытии или закрытии двери.



Не держитесь за дверь, полки, расположенные в двери, «домашний бар» морозильной камеры или холодильного отсека.

Это может привести к падению холодильника или повредить руки. В особенности не позволяйте делать это детям.



Требования безопасности

Не допускайте попадания детей в холодильник.

Если ребенок окажется внутри холодильника, его жизнь будет подвергаться опасности.

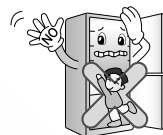

Резкое открытие и закрытие дверцы холодильника может вызвать выпадение продуктов из полки на дверце. Соблюдайте осторожность, так как продукты могут выпасть и повредить ноги.

Не устанавливайте холодильник во влажном месте, либо в месте куда может попасть вода или дождь.

Повреждение изоляции электродеталей может привести к утечке электрического тока.



Не пользуйтесь и не держите рядом с холодильником горючие материалы: эфир, бензин, спирт, лекарства, сжиженный газ, спрей или косметику.

Это может привести к взрыву или пожару.

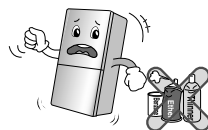

Не ставьте зажженную свечу в холодильник в целях освежения воздуха. Не используйте сушку (при чистке холодильника) и свечи (например, для избавления от запахов) внутри холодильника.

Это может привести к взрыву или возгоранию.



Требования безопасности

Не держите медикаменты или материалы для исследований в холодильнике.

При хранении материала, требующего жесткого температурного режима, материал может быть поврежден или может произойти неожиданная реакция и привести к риску.



Не пользуйтесь горючим спреем рядом с холодильником.

Это может привести к пожару.



Избегайте нагревательных приборов. Не устанавливайте холодильник рядом с открытым огнем или в местах, где возможна утечка горючего газа.

Это может привести к пожару.

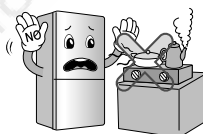

Не ставьте вазы с цветами, чашки, косметику, медикаменты или какие-либо емкости с водой на холодильник.

В результате падения эти предметы могут привести к пожару, поражению электрическим током или травме.

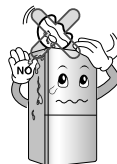

В грозу или перед длительным перерывом в использовании выключайте холодильник из сети.

Существует риск возгорания или поражения электрическим током.

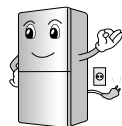

Требования безопасности

Если холодильник попал в воду, пользуйтесь им только после проверки.

В противном случае это может привести к поражению электрическим током или пожару.



При утечке газа не прикасайтесь к холодильнику или источнику выхода и немедленно проветрите помещение.

- Вспышка от искры может привести к пожару или ожогам.
- Поскольку в этом холодильнике в качестве безопасного для окружающей среды хладагента используется природный газ (изобутан R600a), то даже его незначительное количество (80~90 г) является горючим. Если газ вытек в результате серьезного повреждения полученного при транспортировке, установке или эксплуатации холодильника, любая искра может привести к пожару или возгоранию.

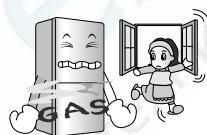

Не распыляйте воду внутри или снаружи холодильника и не чистите холодильник бензином или растворителем.

Повреждение изоляции электродеталей может привести к утечке электрического тока.

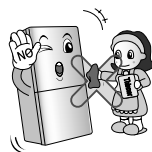

Если вы почувствуете странный запах или увидите, что из холодильника идет дым немедленно выньте вилку из розетки и обратитесь в центр по техническому обслуживанию.

Это может стать причиной пожара.



Требования безопасности

Не позволяйте кому-либо, кроме квалифицированного специалиста, проводить разборку, ремонт или замену холодильника.

Это может привести к травме, поражению электрическим током или пожару.

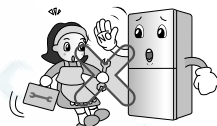

Используйте холодильник только в бытовых целях (не храните в нем медикаменты, материалы для опытов, не используйте холодильник на корабле и т.д.).

Это может привести к неожиданному риску, например возгоранию, поражению электрическим током, повреждению содержимого или химической реакции.

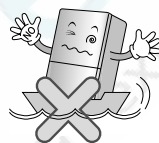

При утилизации холодильника, снимите с двери упаковочные материалы.

В противном случае можно случайно запереть в холодильнике детей.



Данный бытовой прибор не предназначен для использования людьми (включая детей) с ограниченными физическими, сенсорными или умственными способностями, или недостатком опыта и знаний, без надзора или руководства по использованию прибора со стороны лица, ответственного за их безопасность.

Необходимо следить, чтобы дети не играли с устройством.

Требования безопасности

Устанавливайте холодильник на твердом и ровном полу.

Установка холодильника на неровной поверхности может привести к смертельному исходу в результате падения холодильника при открытии или закрытии двери.



Не подставляйте руки или металлический стержень в выходное отверстие воздуха, корпус или днище холодильника, жаропрочную решетку (выходное отверстие) на задней стенке.

Это может привести к поражению электрическим током или травме.

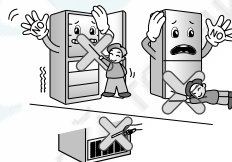

▲ ВНИМАНИЕ

Несоблюдение данного указания может привести к травме, повреждению дома или мебели. Пожалуйста, будьте осторожны.

Не прикасайтесь к продуктам или контейнерам, находящимся в морозильной камере, мокрыми руками.

Это может привести к обморожению.



Поддерживайте порядок внутри холодильника.

При открытии и закрытии дверцы холодильника возможны травмы, вызванные выпадением продуктов.

Требования безопасности

Не ставьте бутылки в морозильную камеру.

При замерзании содержимого может произойти раскалывание бутылки и стать причиной травмы.



Не вставляйте руки в днище холодильника.

Железная плита днища может привести к травме.



Перемещайте холодильник за ручку, расположенную у днища спереди и сзади сверху.

В противном случае руки могут соскользнуть, что станет причиной травмы. Так как холодильник обладает значительным весом, транспортировка в одиночку может привести к травмам или несчастным случаям.

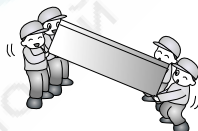

Соблюдайте осторожность, так как неаккуратное открывание и закрывание дверцы или домашнего бара холодильника может привести к травмам.

При открытии или закрытии двери может произойти захват руки или ноги, либо угол может причинить травму ребенку.



Не помещайте в холодильник живых животных.

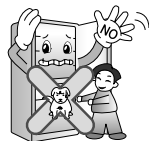

Требования безопасности

Предупреждения

▲ Внимание

- **Перед началом использования холодильника необходимо его установить и подключить в соответствии с данной инструкцией.**
- **Запрещается выключать холодильник за сетевой шнур.** Всегда прочно вставляйте вилку в розетку и аккуратно вынимайте ее.
- После включения холодильника не касайтесь руками, в особенности влажными или мокрыми, холодных поверхностей морозильной камеры, поскольку кожа может к ним примерзнуть.

Требования безопасности

Чтобы быстро вынуть вилку из розетки

Во избежание перегрузки по возможности включайте холодильник в отдельную розетку, иначе он вместе с другими осветительными или электроприборами может вызвать перегрузку сети.

Замена шнура питания

Вилка холодильника с морозильным отделением должна быть установлена так, чтобы в случае непредвиденных обстоятельств до неё можно было легко дотянуться и вынуть её из розетки. Если шнур питания поврежден, замена должна производиться производителем, сервисным представителем производителя или иным исполнителем с необходимой подготовкой.

Опасность

Возможно попадание детей в холодильник. Прежде чем выбросить свой старый холодильник или морозильную камеру: снимите все дверцы. Оставьте полки в холодильнике чтобы затруднить детям доступ в холодильник.

Не храните

Не храните и не используйте в непосредственной близости от холодильника бензин и другие легковоспламеняющиеся вещества.

Заземление

Заземление снижает риск поражения электричеством при замыкании, отводя ток через дополнительный провод. Чтобы избежать возможного поражения электричеством, холодильник необходимо заземлить. Неправильное использование разъема заземления может вызвать поражение электричеством.

Требования безопасности

⚠ Внимание

- ⚠ В случае встраивания изделия или установки в закрытое пространство держите вентиляционные отверстия открытыми.
- ⚠ Не применяйте для ускорения размораживания механические приспособления, если только они не рекомендованы производителем.
- ⚠ Не повреждайте охлаждающий контур.
- ⚠ Не включайте внутри отделений для продуктов электрические приборы, если только они не рекомендованы производителем.
- ⚠ Хладагент и изолирующий газ, примененные в изделии, требуют особых мер по их утилизации. При утилизации свяжитесь с представителем обслуживания или иным исполнителем с необходимой подготовкой.



Изделие содержит некоторое количество хладагента изобутан (R600a). Это высокоэкологичный природный газ, но он горюч. При транспортировке и установке изделия следует следить, чтобы ни один из элементов охлаждающего контура не было поврежден. Разбрызгивания хладагента из трубок может привести к возгоранию и к травме глаза. В случае обнаружения утечки избегайте открытого огня или потенциальных источников воспламенения. Проветрите помещение, в котором находится изделие, в течение нескольких минут.

Во избежание создания огнеопасной смеси газа и воздуха, в случае обнаружения течи в охлаждающем контуре размер помещения, в котором будет помещено изделие, зависит от количества используемого хладагента. На каждые 8 гр. хладагента R600a внутри изделия должно приходиться 1 (*) помещения. Количество хладагента в конкретном изделии указано на информационной табличке внутри изделия. Запрещается включать изделие, которое имеет какие-либо следы повреждений. В случае сомнений, свяжитесь с продавцом.

<http://rembitteh.ru/>

Требования безопасности

▲ Осторожно

- Если стенная розетка плохо укреплена в стене, не вставляйте в нее вилку. В противном случае возможно поражение электрическим током или пожар.
- Запрещается выключать холодильник за шнур питания. Всегда прочно вставляйте вилку в розетку и аккуратно вынимайте ее. Иначе вы можете разъединить провода, что приведет к короткому замыканию.
- При мытье не мойте розетку влажной или мокрой тряпкой. Очищайте контакты вилки от различного рода загрязнений. Иначе есть риск поражения электрическим током.
- После отключения изделия от сети подождите не менее пяти минут прежде чем снова включать вилку в стенную розетку. Неправильная эксплуатация может стать причиной материального ущерба.
- Если изделие не будет использоваться долгое время, выньте вилку из розетки. Любое нарушение изоляции может привести к пожару.
- Не позволяйте детям трогать или играть с панелью управления на лицевой стороне изделия.
- Хладагент и изолирующий газ, примененные в изделии, требуют особых мер по их утилизации. Перед утилизацией убедитесь, что ни одна трубка на тыльной стороне изделия не повреждена.

▲ Внимание

Не используйте посудомоечную машину для мытья поддонов для столовых приборов, поскольку высокая температура может вызвать их деформацию и сделать непригодными для применения.

Основные части холодильника

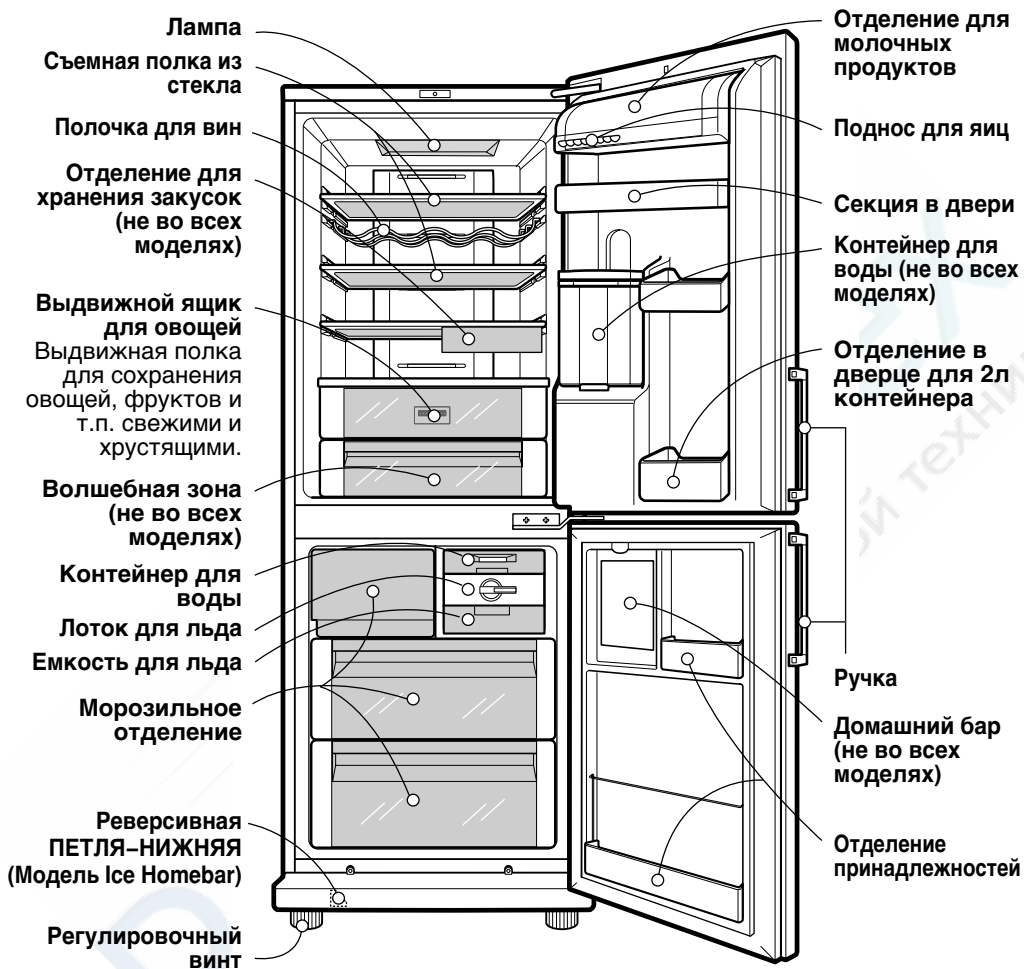

Примечание

Если некоторые названные детали отсутствуют, они, возможно, не входят в комплект поставки данной модели. (Например, “Волшебная зона” имеется не во всех моделях).

Установка

- 1.** Выберите подходящее место.
Располагайте холодильник там, где им будет удобно пользоваться.
- 2.** Не располагайте холодильник вблизи источников тепла, влаги и в зоне прямого действия солнечных лучей.
- 3.** Над холодильником, а так же с задней, и боковых его сторон должно быть свободное пространство не менее 5 см. для циркуляции воздуха.
- 4.** Чтобы исключить вибрацию располагайте холодильник на ровной горизонтальной поверхности. При необходимости компенсируйте неровность пола с помощью регулировочных винтов. Для того чтобы дверца закрывалась легко, холодильник должен быть слегка наклонен назад. Регулировочные винты легко вращаются при легком наклоне корпуса холодильника. Для того чтобы приподнять холодильник, вращайте регулировочные винты против часовой стрелки (), а для того чтобы его опустить – по часовой стрелке ().
- 5.** Тщательно вымойте холодильник и вытрите всю пыль, образовавшуюся во время транспортировки.
- 6.** Установите все съемные части холодильника на место (емкость для льда и т.п.). Они упакованы отдельно для предотвращения поломки при транспортировке.
- 7.** Вставьте вилку шнура питания в розетку. Не включайте в эту же розетку другие электроприборы.

Подключение

При первой установке холодильника дайте ему поработать 2–1 часа чтобы внутри установилась рабочая температура, и только затем заполняйте его свежими или замороженными продуктами. После отключения холодильника от сети, подождите 5 минут, прежде чем снова включать его. Холодильник готов к работе.

Регулировка температуры

В холодильнике есть с морозильным отделением есть регуляторы, которые позволяют регулировать температуру в морозильном и в холодильном отделениях.

Выбор температуры и режимов работы

Дисплей управления температурой

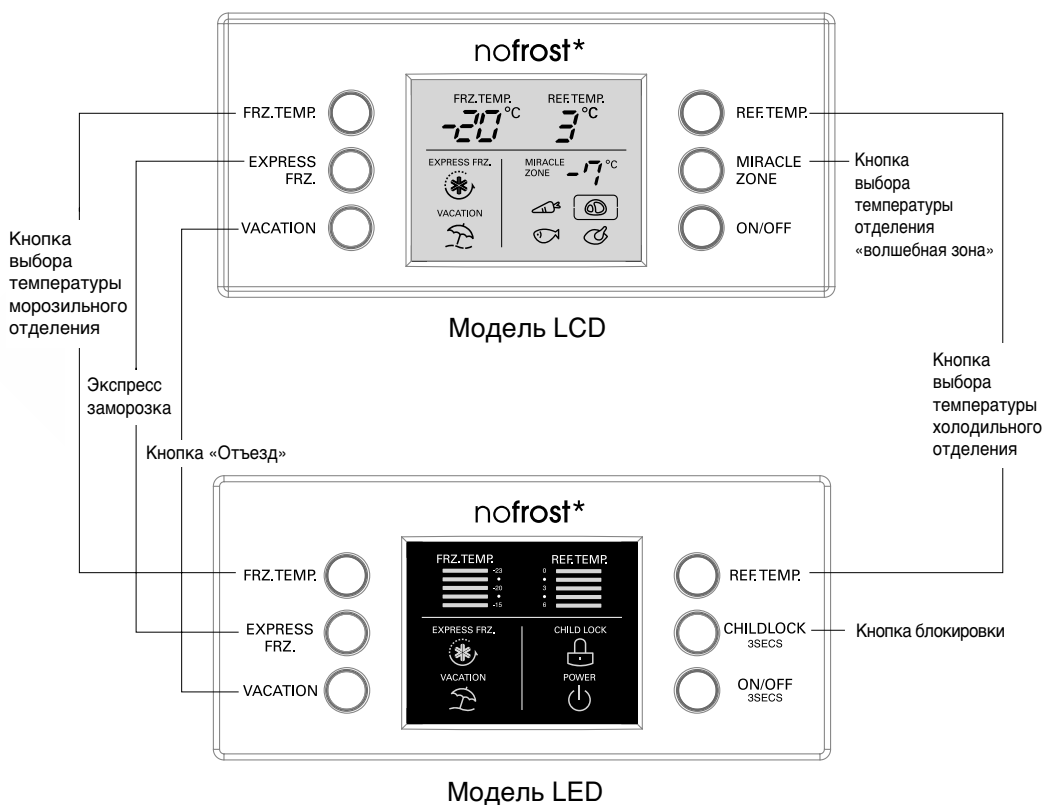

Примечание**Выбор температуры морозильного и холодильного отделения**

Все настройки модели “GR-459Q*KA/Q*JA” производятся при помощи кнопок.

- Изначально температура в морозильном и холодильном отделениях установлена в значения -20°C и 3°C .

Вы можете изменить температуру отделений по собственному выбору.



Модель LCD

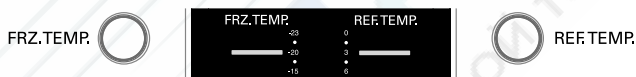

Модель LED

Примечание

Точная температура внутри холодильника может отличаться в зависимости от состояния продуктов. Отображаемый параметр является желаемым результатом а не фактической температурой. Сразу после подключения способность холодильника к охлаждению невелика. Изменяйте температуру согласно указаниям выше не раньше чем через 2–3 дня.

Волшебная зона (не во всех моделях)

- Эта кнопка регулирует температуру в отделении для овощей, фруктов (которым требуется сравнительно невысокое охлаждение) и других продуктов, например, размораживаемого мяса, сырой рыбы и т.д.

Использование

- В зависимости от продуктов выберите оптимальный температурный диапазон.

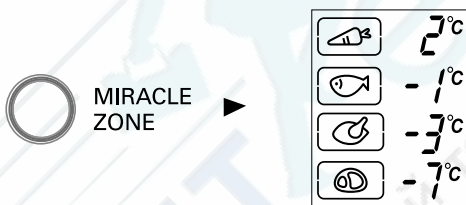

- Имеются 4 значения температуры, а именно: 2°C, -1°C, -3°C и -7°C.
Овощи/фрукты и продукты холодного хранения требуют другой температуры и влажности воздуха, чем мясо и рыба.

Экспресс заморозка

- Функция применяется для быстрой заморозки.
- Данная функция применяется, когда вам нужно быстро заморозить продукты. Один раз нажмите на кнопку Экспресс заморозка Будет включен режим быстрой заморозки и загорится индикатор.
- Быстрая заморозка требует примерно 3 часов работы. По окончанию работы холодильник автоматически возвращается в предыдущий температурный режим. Если вы хотите отключить режим быстрой заморозки, снова нажмите кнопку EXPRESS FRZ. Индикатор погаснет, заморозка прекратится и холодильник вернется в нормальный режим работы.



Модель LCD



Модель LED

- При выборе режима экспресс заморозка графическое изображение стрелки мигнет 4 раза.

Отъезд

- Данная функция переводит холодильник в режим энергосбережения. Это полезно, когда вы уезжаете на праздники, потому что количество потребляемой энергии уменьшается до минимума. Этот режим включается нажатием кнопки "VACATION". При этом загорается индикатор. Повторное нажатие выключает режим.



Модель LCD



Модель LED

Примечание

При включении режима "отъезд" остальные кнопки блокируются. После возвращения из отъезда отключите режим "отъезд". Кнопки будут разблокированы, а холодильник вернется к прежним настройкам температуры.

Самодиагностика

- Эта функция автоматически обнаруживает неисправности, которые могут возникнуть при работе холодильника.
- В случае возникновения неисправности, если изделие не реагирует на нажатие кнопок и отсутствует нормальная индикация, немедленно свяжитесь с местным центром обслуживанием, не отключая изделие от сети.
- Если питание холодильника будет выключено, специалисту потребуется гораздо больше времени для поиска неисправности.

Блокировка

Модель GR-459 Q*RA/Q*QA

- Нажатие этой кнопки блокирует все остальные кнопки.
- Последовательное нажатие кнопки LOCK включает и выключает блокировку.
(Для установки блокировки нажмите и удерживайте кнопку "LOCK" в течение 3 сек. Для снятия блокировки нажмите и удерживайте эту же кнопку в течение 1 сек.)
- При включении режима блокировки остальные кнопки блокируются.



Выбор
"LOCK"



Выбор
"UNLOCK"

ВКЛ./ВЫКЛ.

- При нажатии на эту кнопку холодильник включается или выключается.
- При каждом нажатии на кнопку ВКЛ./ВЫКЛ. холодильник включается или выключается.
(Для выключения нажмите и удерживайте эту кнопку в течение 3 сек. Для включения нажмите и удерживайте кнопку ВКЛ./ВЫКЛ. в течение 1 сек.)

Свет жизни (не во всех моделях)

- Светодиодная лампа автоматически работает целый день. Это позволяет овощам осуществлять фотосинтез.

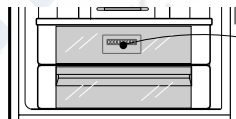

Свет жизни
(Светодиодные индикаторы
расположены в задней части
отделения для хранения овощей)

- Не смотрите на лазерный сигнал с помощью специальных оптических приборов (например, с помощью телескопа, бинокля, очков, увеличительного стекла), так как это может нанести вред зрению.
- Светодиоды включаются и отключаются автоматически. Не снимайте крышку со светодиодов. Свяжитесь с квалифицированным специалистом сервисной службы в случае неисправности светодиодов.

⚠ Осторожно

- Использование функций управления или настройки или выполнение операций, не предусмотренных в настоящем руководстве, может послужить причиной воздействия на организм опасного излучения.

Предупреждающий сигнал

- Если дверь холодильника некоторое время остается открытой, звучит сигнал. Если сигнал не отключается и при закрытой двери, свяжитесь с местным центром обслуживания.

Приготовление льда

- Извлеките контейнер для воды, наполните водой и вставьте на исходное место.

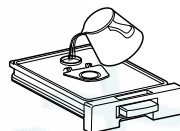
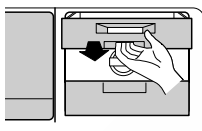

- При закрытии двери морозильной камеры или при нажатии кнопки бачка с водой, вода начинает капать в отсек для приготовления льда.

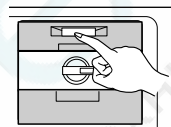

- При повороте ручки для отделения льда, лед будет падать в контейнер для хранения льда.

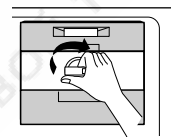

- Помимо производства льда, вы можете использовать это пространство для хранения замороженных пищевых продуктов.

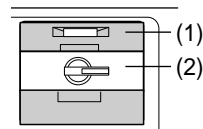

- Вы можете не только делать лед, а также использовать эту нишу для хранения замороженных продуктов после удаления (1) (Емкости для Воды) и (2) (Генератор льда вращательной подачи) как показано на картинке.

Примечание

- Поворот ручки для отделения льда до того, как лед полностью замерзнет, может привести к попаданию оставшейся воды в контейнер для льда, в результате чего куски льда могут смерзнуться.
- Извлеките лед из контейнера для хранения льда для использования, но не заливайте в него воду в этот контейнер для замораживания воды. Контейнер может замерзнуть и треснуть.
- Когда лед заполнит всю емкость, если контейнер для хранения льда извлечь невозможно, лед упадет на дно. Будьте осторожны, не переполняйте контейнер

Домашний бар (не во всех моделях)

- Нажмите верхнюю точку Домашнего бара до щелчка.
- После открытия Домашнего бара, можно использовать отсек для приготовления льда и контейнер для хранения льда.

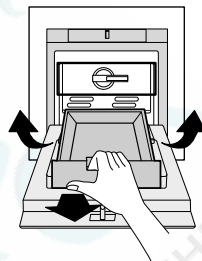
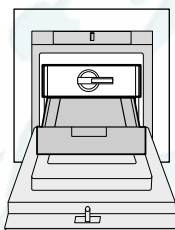
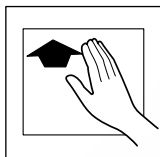

⚠ Осторожно

Не ставьте тяжелые предметы на дверь домашнего бара и позволяйте детям висеть на двери.
(Это может не только привести к поломке двери бара, но и стать причиной травмы ребенка).

Размораживание

- Размораживание производится автоматически.
- При размораживании вода стекает в поднос испарителя и автоматически испаряется.

Дозатор воды (не во всех моделях)

Функции

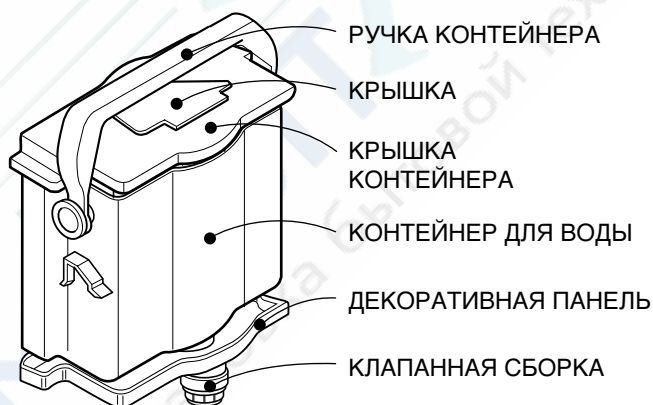
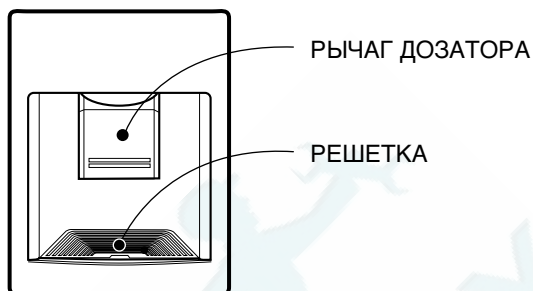

Установка

- Соберите клапанную сборку после установки в ОТВЕРСТИЕ В ДВЕРЦЕ.

Наполнение КОНТЕЙНЕРА ДЛЯ ВОДЫ

1. Вынув КОНТЕЙНЕР ДЛЯ ВОДЫ за РУЧКУ из ДВЕРЦЫ холодильника, откройте КРЫШКА и заполните его водой, например, из чайника.

* Наливая воду, следите за стеклянным уровнем воды на передней стороне КОНТЕЙНЕРА.

* Можно наливать воду до отметки 3.

2. Нажав на КРЫШКА, закройте ее.

3. Налив воду, установите КОНТЕЙНЕР ДЛЯ ВОДЫ на место.

Наполнение флакона из полиэтилентереф талата (PET).

1. Вставьте клапан в сборе в крышку флакона из полиэтилентерефталата (PET). (Высота флакона; Ниже 310 мм)

2. Установите флакон из полиэтилентерефталата на дверце.

3. Сделайте в верхней части флакона из полиэтилентерефталата для доступа воздуха.

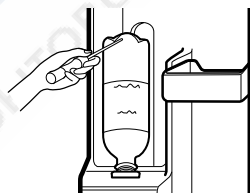

⚠ Осторожно

При установке клапана в сборе, пожалуйста, после установки проверьте, чтобы резиновые уплотнения, расположенные внутри, были собраны должным образом.

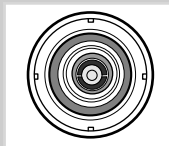

О

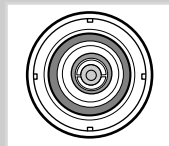

Х

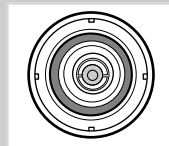

Х

Получение воды

1. Нажмите на рычаг дозатора чашкой.
2. При нажатии рычага из дозатора поступает вода.
3. Медленно уберите чашку, чтобы не пролить воду.

▲ Осторожно

Не используйте никаких напитков (молоко, сок, газированные напитки и т.д.) кроме свежей воды. Особенно опасно использование солодовых напитков. Это может привести к поломке.

Полка для вин (не во всех моделях)

- Предназначена для хранения вин в горизонтальном положении. Вы также можете перевернуть полку для вин и вставить ее обратно. Это освободит место в холодильнике.

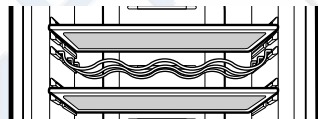

прим.)
используется

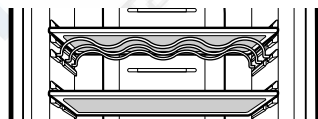

прим.) не
используется

Хранения продуктов

⚠ Осторожно

- Не храните при низкой температуре продукты, которые от этого теряют качество, например, бананы или дыни.
- Всегда дожидайтесь, пока еда остынет. Никогда не ставьте в холодильник горячую еду. Это может привести к порче других продуктов и потерям электроэнергии.
- Храните продукты в емкостях с крышками. Это предотвращает появление влаги, возникающей при испарении, и способствует сохранению вкуса и питательных свойств продуктов.
- Не закрывайте продуктами вентиляционные отверстия. Равномерная циркуляция холодного воздуха обеспечивает одинаковую температуру внутри холодильного отделения.
- Не следует часто открывать дверцы холодильника. Открывание дверей ведет к попаданию в холодильник теплого воздуха, что вызывает повышение температуры.
- Нельзя помещать в дверную секцию слишком много продуктов, т.к. это может помешать дверце закрываться.
- Не храните в морозильном отделении бутылки, потому что при замораживании они могут лопнуть.
- Нельзя повторно замораживать оттаявшие продукты. При этом они теряют вкус и питательные свойства.
- Не храните в холодильнике медицинские препараты, материалы для научной работы и другие товары, чувствительные к изменению температуры. Запрещается хранить в холодильнике продукты, требующие строгого температурного контроля.

- Если нужно быстро заморозить новые продукты, положите их на середину морозильного отделения и нажмите кнопку EXPRESS FRZ.
- Для обеспечения хорошей циркуляции воздуха в устройстве, вставляйте ящики морозильной камеры до упора.
- При хранении в морозильной камере большого количества продуктов средний ящик морозильной камеры можно извлечь из устройства и хранить продукты непосредственно на продуктах, уложенных в нижний ящик.
Чтобы извлечь ящик из морозильной камеры, поднимите его за переднюю часть и выньте.

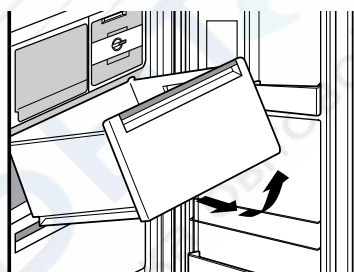

Примечание

Если холодильник находится в теплом и сыром месте и его дверца часто открывается или в нем хранится много овощей, внутри него может образоваться влага, не влияющая на производительность.
Удаляйте капли сухой чистой тряпкой.

Общие сведения

Сбой питания

- Перебой питания на 1–2 часа не причинит вреда хранящимся в холодильнике продуктам. Постарайтесь не слишком часто открывать дверцы.

При переезде

- Быньте продукты из холодильника и надежно закрепите движущиеся предметы скотчем.
- Вверните регулировочные винты холодильника внутрь до упора. Иначе они могут поцарапать пол или помешать двигать холодильник.

Противоконденсатная трубка

- Вокруг лицевой стороны холодильника, а также в перегородке между холодильным и морозильным отделениями проходит противоконденсатная трубка. Она предотвращает образование росы.

Противоконденсатная трубка

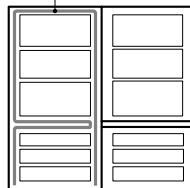

- Особенно сразу после установки, а также если температура в комнате высока, холодильник может нагреваться. Это совершенно нормально.

Замена лампы

1. Отключите сетевой шнур от стенной розетки.
2. Снимите крышку лампы, потянув ее вниз за задний край.
3. Выньте лампу, вывернув ее движением против часовой стрелки, и замените новой.
4. Сборка производится в обратном порядке. Заменять лампочку можно только лампой с теми же характеристиками.

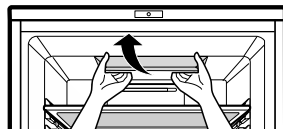
**⚠ Осторожно**

- Не забудьте резиновую кольцевую прокладку, предотвращающую искрообразование.
- Если лампа горела долгое время, не прикасайтесь к ней. Она может быть очень горячей.

Примечание

- МАКСИМАЛЬНАЯ мощность лампы – 30 Вт.
- Если дверцу холодильника оставить открытой, лампа будет гореть 7 минут и затем выключится для безопасности. (Если вы закроете и закроете дверь, лампа снова включится).

Смена стороны открывания дверей**⚠ Осторожно**

- Конструкция холодильника позволяет менять сторону открывания дверей с правой на левую и наоборот согласно планировке вашей кухни.

Однако если вам нужно сменить сторону открывания дверей, следует вызвать мастера по обслуживанию. Перевешивание дверцы не защищается гарантией.

Уборка и чистка

Перед уборкой

Удостоверьтесь, что вы вынули вилку из розетки.

Внешние поверхности холодильника

Наружные поверхности холодильника мойте мягкой салфеткой, смоченной горячей водой или жидким моющим средством. Если для мытья используется моющее средство, обязательно вытрите его чистой влажной тряпкой.

Внутренние поверхности холодильника

См. выше

После уборки

Убедитесь, что шнур питания не поврежден, розетка не перегрелась и вилка плотно вставлена в розетку.

▲ Внимание

После мытья водои обязательно вытрите изделие тряпкой.

Не применяйте абразивные вещества, продукты нефтеперегонки, бензин, растворитель, хлорную кислоту, кипяток, грубые щетки и т.д., которые могут повредить детали холодильника.

**РЕШЕТКА и
ПОДНОС ДЛЯ
КАПЕЛЬ**

1. Проведв в ОТВЕРСТИЕ РЕШЕТКИ палец, выньте ее.
2. Чистой тряпкой вытрите воду вокруг ДВЕРЦЫ и с ПОДНОСА ДЛЯ КАПЕЛЬ.

**Наружная часть
дозатора**

Чистой тряпкой вытрите воду с наружной части дозатора и рычага дозатора.

**Контейнер для
ВОДЫ**

1. Поднимите КОНТЕЙНЕР ДЛЯ ВОДЫ, нажав на фиксирующий РЫЧАГ снизу КОНТЕЙНЕРА, а затем выньте его.
2. Сняв КРЫШКУ КОНТЕЙНЕРА, вымойте и хорошо прополощите КОНТЕЙНЕР ДЛЯ ВОДЫ снаружи и изнутри, используя нейтральное моющее средство.

**Крышки
контейнера и
Крышка**

Вымойте и хорошо прополощите крышки контейнера и Крышка, используя нейтральное моющее средство.

Тщательно вымойте рельефную часть крышек контейнера. Для удобства используйте небольшую щетку.

Клапанная сборка

Вымойте и хорошо прополощите КЛАПАННУЮ СБОРКУ при помощи небольшой щетки. Нажав на нижнюю часть сборки, промойте ее, пропуская через нее воду. Обязательно установите на место уплотняющую резиновую прокладку, снятую для мытья, на ее место. Иначе вода будет протекать.

Прочитайте этот раздел до того, как обращаться в службу сервиса. Это может сэкономить время и деньги. В этом списке приведены наиболее распространенные ситуации, которые не являются результатом плохого качества сборки или материалов.

Неполадка

Возможные причины

Холодильное или морозильное отделение не работает

- Возможно, вилка вынута из розетки. Надежно ставьте ее в розетку.
- В доме перегорел предохранитель или отключился автоматический прерыватель. Проверьте и /или замените предохранитель или включите автоматический прерыватель.
- Перебой питания. Проверьте наличие света в доме.

Слишком высокая температура в холодильном или морозильном отделении

- Неправильно установлен регулятор температуры. См. раздел “Регулировка температуры”.
- Холодильник расположен слишком близко к источнику тепла.
- Слишком часто открывалась дверца холодильника при высокой температуре воздуха в комнате.
- Дверца холодильника оставалась открытой в течение длительного времени.
- Продукты мешают закрыванию двери или заслоняют отверстие воздуховода.

Вибрация, дребезжание или нетипичный шум

- Место, где установлен холодильник, может быть неровным. Выровните при помощи регулировочного винта.
- Посторонние предметы на задней стенке холодильника.

Иней или лед на замороженных продуктах

- Возможно, дверца была закрыта неплотно или продукты мешают закрыванию двери.
- Дверцы открываются слишком часто или на долгое время.
- Иней внутри контейнера с продуктами – нормальное явление.

Неполадка

Капли влаги на корпусе холодильника

Внутри собирается влага

Неприятный запах

Дверца не закрывается до конца

Внутреннее освещение не работает

Возможные причины

- Такое явление может иметь место в сырых помещениях.
Вытрите влагу насухо.
- Дверцы открываются слишком часто или на долгое время.
• Во влажную погоду с воздухом в холодильник через открытые дверцы попадает и влага.
- Продукты, имеющие сильный запах, следует положить в плотно закрытую тару или хорошо завернуть.
- Проверьте, нет ли испортившихся продуктов.
- Требуется вымыть внутренние поверхности холодильника. См. раздел “Уборка и чистка”.
- Продукты мешают закрыванию дверцы.
Передвиньте продукты, которые мешают закрыванию дверцы.
- Холодильник не выровнен.
Отрегулируйте винты регулировки высоты.
- Место, где установлен холодильник, может быть неровным.
При помощи регулировочного винта приподнимите переднюю часть холодильника.
- Нет напряжения в розетке.
- Лампа освещения требует замены.
См. раздел о замене лампы.

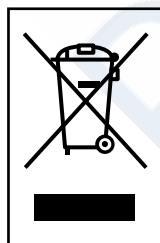

УТИЛИЗАЦИЯ СТАРОГО ОБОРУДОВАНИЯ

1. Символ на устройстве, изображающий перечеркнутое мусорное ведро на колесах, означает, что на изделие распространяется Директива 2002/96/ЕС.
2. Электрические и электронные устройства должны утилизироваться не вместе с бытовым мусором, а через специальные места, указанные правительственными или местными органами власти.
3. Правильная утилизация старого оборудования поможет предотвратить потенциально вредное воздействие на окружающую среду и здоровье человека.
4. Для получения более подробных сведений о старом оборудовании обратитесь в администрацию города, службу, занимающуюся утилизацией или в магазин, где был приобретен продукт.



LG Electronics Inc.

РемБитТех
Ремонт и установка бытовой техники